**Dessins techniques — Représentation
simplifiée d'assemblage de pièces au
moyen d'éléments de fixation —**

Partie 2:

Rivets pour constructions aérospatiales

<https://standards.iteh.ai/standards/iso-5845-2-1995>
*Technical drawings — Simplified representation of the assembly of parts
with fasteners — 5845-2-1995*

Part 2: Rivets for aerospace equipment

INCUBING

ISO



Avant-propos

L'ISO (Organisation internationale de normalisation) est une fédération mondiale d'organismes nationaux de normalisation (comités membres de l'ISO). L'élaboration des Normes internationales est en général confiée aux comités techniques de l'ISO. Chaque comité membre intéressé par une étude a le droit de faire partie du comité technique créé à cet effet. Les organisations internationales, gouvernementales et non gouvernementales, en liaison avec l'ISO participent également aux travaux. L'ISO collabore étroitement avec la Commission électrotechnique internationale (CEI) en ce qui concerne la normalisation électrotechnique.

Les projets de Normes internationales adoptés par les comités techniques sont soumis aux comités membres pour vote. Leur publication comme Normes internationales requiert l'approbation de 75 % au moins des comités membres votants.

La Norme internationale ISO 5845-2 a été élaborée par le comité technique ISO/TC 10, *Dessins techniques, définition de produits et documentation y relative*, sous-comité SC 6, *Documentation sur l'ingénierie mécanique*.

[https://standards.iteh.ai/catalog/standards/sist/21706b00-7377-4a9c-9597-](https://standards.iteh.ai/catalog/standards/sist/21706b00-7377-4a9c-9597-d0f6db7b51ea/iso-5845-2-1995)

L'ISO 5845 comprend les parties suivantes, présentées sous le titre général *Dessins techniques — Représentation simplifiée d'assemblage de pièces au moyen d'éléments de fixation*:

- *Partie 1: Principes généraux*
- *Partie 2: Rivets pour constructions aérospatiales*

© ISO 1995

Droits de reproduction réservés. Sauf prescription différente, aucune partie de cette publication ne peut être reproduite ni utilisée sous quelque forme que ce soit et par aucun procédé, électronique ou mécanique, y compris la photocopie et les microfilms, sans l'accord écrit de l'éditeur.

Organisation internationale de normalisation
Case Postale 56 • CH-1211 Genève 20 • Suisse

Imprimé en Suisse

Introduction

L'ISO 5845 a été conçue comme un moyen universel de communication entre les différentes parties concernées par la conception et la fabrication, en général, et le montage des éléments de fixation.

Il convient que la représentation de rivets sur les dessins techniques soit conforme à l'une des deux méthodes suivantes, qui doivent répondre aux exigences propres à la microcopie et à la reproduction:

a) dessin classique des rivets (conformément à l'ISO 128); cette méthode est plus particulièrement appropriée aux dessins comportant un faible nombre de rivets, ou lorsque la représentation symbolique ne permet pas une totale compréhension;

b) représentation symbolique; cette méthode est plus spécialement adaptée aux dessins comportant un nombre important de rivets (voir article 4).

Les exigences varient considérablement au sein des industries, et c'est pourquoi l'ISO 5845 a été présentée en deux parties. La partie 1 est principalement consacrée aux constructions métalliques. La partie 2 est principalement consacrée aux constructions aérospatiales. Les deux parties sont également recommandées pour des applications à d'autres domaines.

Page blanche

iTeh STANDARD PREVIEW
(standards.iteh.ai)

ISO 5845-2:1995

<https://standards.iteh.ai/catalog/standards/sist/21706b00-7377-4a9c-9597-d0f6db7b51ea/iso-5845-2-1995>

Dessins techniques — Représentation simplifiée d'assemblage de pièces au moyen d'éléments de fixation —

Partie 2:

Rivets pour constructions aérospatiales

1 Domaine d'application

La présente partie de l'ISO 5845 spécifie la représentation en vue de face des rivets sur les dessins de constructions aérospatiales.

(standards.iteh.ai)

[ISO 5845-2:1995](https://standards.iteh.ai/catalog/standards/sist/21706b00-7377-4a9c-9597-d0f6db7b51ea/iso-5845-2-1995)

<https://standards.iteh.ai/catalog/standards/sist/21706b00-7377-4a9c-9597-d0f6db7b51ea/iso-5845-2-1995>

2 Références normatives

Les normes suivantes contiennent des dispositions qui, par suite de la référence qui en est faite, constituent des dispositions valables pour la présente partie de l'ISO 5845. Au moment de la publication, les éditions indiquées étaient en vigueur. Toute norme est sujette à révision et les parties prenantes des accords fondés sur la présente partie de l'ISO 5845 sont invitées à rechercher la possibilité d'appliquer les éditions les plus récentes des normes indiquées ci-après. Les membres de la CEI et de l'ISO possèdent le registre des Normes internationales en vigueur à un moment donné.

ISO 128:1982, *Dessins techniques — Principes généraux de représentation.*

ISO 129:1985, *Dessins techniques — Cotation — Principes généraux, définitions, méthodes d'exécution et indications spéciales.*

ISO 5845-1:1995, *Dessins techniques — Représentation simplifiée d'assemblage de pièces au moyen d'éléments de fixation — Partie 1: Principes généraux.*

ISO 6433:1981, *Dessins techniques — Repères des éléments.*

ISO 7573:1983, *Dessins techniques — Nomenclatures de définition.*

ISO 10209-1:1992, *Documentation technique de produit — Vocabulaire — Partie 1: Termes relatifs aux dessins techniques: généralités et types de dessins.*

ISO 10209-2:1993, *Documentation technique de produit — Vocabulaire — Partie 2: Termes relatifs aux méthodes de projection.*

3 Définitions

Pour les besoins de la présente partie de l'ISO 5845, les définitions données dans l'ISO 10209-1 et l'ISO 10209-2 s'appliquent.

4 Représentation par symboles graphiques

La référence de la présente partie de l'ISO 5845 doit être inscrite sur tous les dessins comportant des rivets représentés conformément à la méthode symbolisée suivante.

4.1 Représentation symbolique d'un rivet posé (installé)

Un rivet posé est représenté par une croix (voir ISO 5845-1) indiquant sa position (voir figure 1). Cette représentation doit être complétée par des renseignements appropriés concernant le rivet et l'assemblage rivé (voir 4.1.1 à 4.1.4).

iTech STANDARD PREVIEW
(standards.iteh.ai)

Figure 1

[ISO 5845-2:1995](https://standards.iteh.ai/catalog/standards/sist/21706b00-7377-4a9c-9597-d0f6db7b51ea/iso-5845-2-1995)

[https://standards.iteh.ai/catalog/standards/sist/21706b00-7377-4a9c-9597-](https://standards.iteh.ai/catalog/standards/sist/21706b00-7377-4a9c-9597-d0f6db7b51ea/iso-5845-2-1995)

[d0f6db7b51ea/iso-5845-2-1995](https://standards.iteh.ai/catalog/standards/sist/21706b00-7377-4a9c-9597-d0f6db7b51ea/iso-5845-2-1995)

4.1.1 Renseignements dans le quadrant supérieur gauche

Dans le quadrant supérieur gauche figure un numéro qui est le repère attribué au rivet dans la nomenclature du dessin (voir ISO 6433 et ISO 7573) ou dans un tableau figurant sur le dessin donnant les renseignements nécessaires sur la définition du rivet (numéro d'identification, forme de tête, matériau, diamètre, longueur, traitement de surface, etc.). Ce numéro doit être précédé par la lettre majuscule R.

Dans le cas d'un rivet composite avec une bague (voir figure 2), le repère attribué à la bague dans la nomenclature doit être inscrit sous celui du rivet.

EXEMPLES

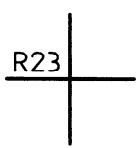
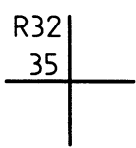
Représentation symbolique	Interprétation
	Rivet plein R23 = Rivet, repère 23 dans une nomenclature séparée ou dans un tableau figurant sur le dessin
	Rivet composite R32 = Rivet, repère 32 dans une nomenclature séparée ou dans un tableau figurant sur le dessin 35 = Bague, repère 35 dans une nomenclature séparée ou dans un tableau figurant sur le dessin

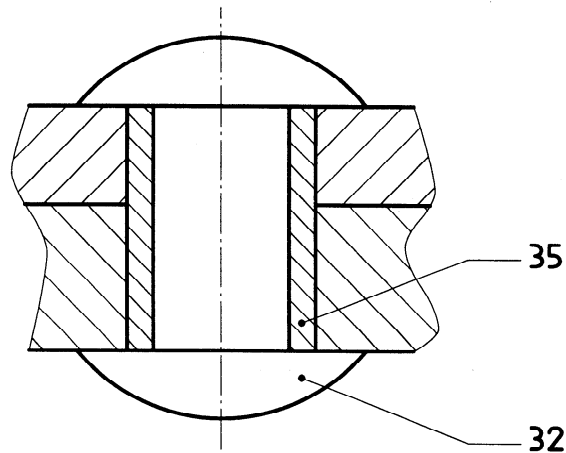

Figure 2

4.1.2 Renseignements dans le quadrant supérieur droit

Dans ce quadrant figure une lettre majuscule indiquant la position de la tête préformée:

- N pour tête préformée sur face vue (abréviation de near side);
- F pour tête préformée sur face cachée (abréviation de far side).

EXEMPLES

Représentation symbolique	Interprétation
	Tête préformée du rivet sur face vue
	Tête préformée du rivet sur face cachée

4.1.3 Renseignements dans le quadrant inférieur gauche

Dans ce quadrant figurent des renseignements sur la position soit d'une fraisure (voir 4.1.3.1) soit d'un embrèvement (voir 4.1.3.2) ou d'une combinaison des deux (voir 4.1.3.3). La représentation symbolique est dessinée en traits continus forts conformément à l'ISO 128, type A.

4.1.3.1 Fraisure

Une fraisure qui est à faire aux éléments qui sont à river doit être indiquée par un triangle équilatéral orienté de la façon suivante dans le quadrant:

- ∇ pour une fraisure sur face vue;
- \triangle pour une fraisure sur face cachée.

Si l'angle de la fraisure est de 100°, le triangle est suffisant. Si l'angle de fraisure est différent de 100°, la valeur de l'angle en degrés doit être placée à droite du triangle.

EXEMPLES

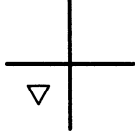
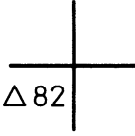
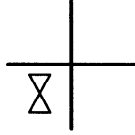
Représentation symbolique	Interprétation
	Fraisure à 100° sur face vue
	Fraisure à 82° sur face cachée
	Fraisure à 100° sur les deux faces

4.1.3.2 Embrèvement

Un embrèvement des tôles qui sont à riber (voir figure 3) doit être indiqué par un triangle isocèle ouvert orienté de la façon suivante dans le quadrant:

— ∇ pour embrèvement sur face vue;

— \wedge pour embrèvement sur face cachée.

Si l'angle de l'embrèvement est de 100°, le triangle ouvert est suffisant. Si l'angle de l'embrèvement est différent de 100°, la valeur de l'angle en degrés doit être placée à droite du triangle ouvert.

Si plusieurs tôles sont embrevées, le nombre de tôles doit précéder le triangle ouvert.

EXEMPLES

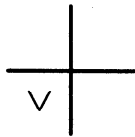
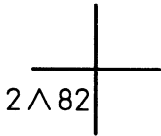
Représentation symbolique	Interprétation
	Embrèvement à 100° sur face vue [voir figure 3 a)]
	Deux tôles embrevées à 82° sur face cachée [voir figure 3 b)]

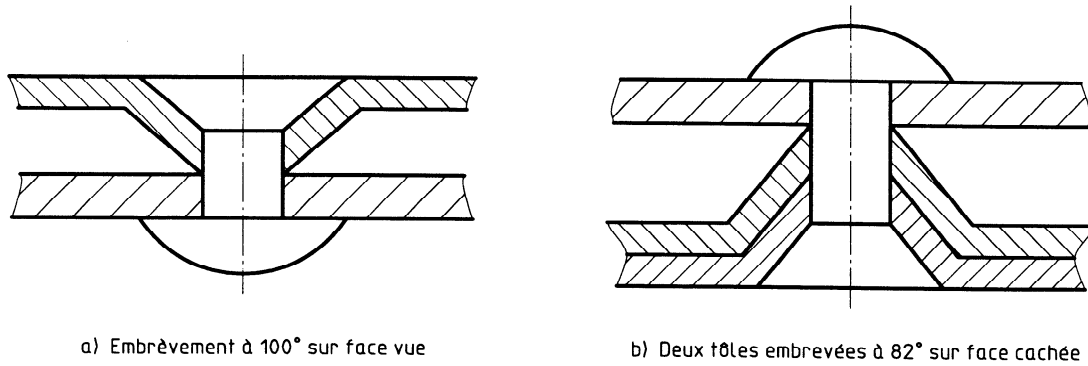

Figure 3

4.1.3.3 Combinaison d'une fraisure et embrèvement

La combinaison d'une fraisure d'un élément et d'un embrèvement d'un autre doit être indiquée par un triangle ouvert et un triangle équilatéral. La combinaison de ces triangles et de l'indication de l'angle doit être en conformité avec 4.1.3.1 et 4.1.3.2.

EXEMPLES

Représentation symbolique	Interprétation
	Première tôle embrevée à 100° sur face vue Deuxième tôle fraisée à 100° sur face cachée
	Première tôle embrevée à 82° sur face vue Deuxième tôle fraisée à 82° sur face cachée

4.1.4 Quadrant inférieur droit

Aucun renseignement ne doit figurer dans ce quadrant.

4.2 Représentation symbolique d'une ligne de rivets

4.2.1 Les croix doivent être alignées suivant les axes du dessin; le nombre de rivets peut être indiqué (voir figure 4).