

---

# Norme internationale



# 6440

---

INTERNATIONAL ORGANIZATION FOR STANDARDIZATION • МЕЖДУНАРОДНАЯ ОРГАНИЗАЦИЯ ПО СТАНДАРТИЗАЦИИ • ORGANISATION INTERNATIONALE DE NORMALISATION

---

## Fauteuils roulants — Nomenclature, termes et définitions

*Wheelchairs — Nomenclature, terms and definitions*

Première édition — 1985-12-01

**iTeh STANDARD PREVIEW**  
**(standards.iteh.ai)**

[ISO 6440:1985](https://standards.iteh.ai/catalog/standards/sist/f5f25bf3-d061-446e-a68d-2e75e5dc0608/iso-6440-1985)

<https://standards.iteh.ai/catalog/standards/sist/f5f25bf3-d061-446e-a68d-2e75e5dc0608/iso-6440-1985>

---

CDU 615.478.32 : 001.4

Réf. n° : ISO 6440-1985 (F)

Descripteurs : fauteuil roulant, vocabulaire.

## Avant-propos

L'ISO (Organisation internationale de normalisation) est une fédération mondiale d'organismes nationaux de normalisation (comités membres de l'ISO). L'élaboration des Normes internationales est confiée aux comités techniques de l'ISO. Chaque comité membre intéressé par une étude a le droit de faire partie du comité technique créé à cet effet. Les organisations internationales, gouvernementales et non gouvernementales, en liaison avec l'ISO participent également aux travaux.

Les projets de Normes internationales adoptés par les comités techniques sont soumis aux comités membres pour approbation, avant leur acceptation comme Normes internationales par le Conseil de l'ISO. Les Normes internationales sont approuvées conformément aux procédures de l'ISO qui requièrent l'approbation de 75 % au moins des comités membres votants.

La Norme internationale ISO 6440 a été élaborée par le comité technique ISO/TC 173, *Assistances et aides techniques pour les invalides ou handicapés*.

[ISO 6440:1985](#)

L'attention des utilisateurs est attirée sur le fait que toutes les Normes internationales sont de temps en temps soumises à révision et que toute référence faite à une autre Norme internationale dans le présent document implique qu'il s'agit, sauf indication contraire, de la dernière édition.

# Fauteuils roulants — Nomenclature, termes et définitions

## 1 Objet et domaine d'application

La présente Norme internationale définit les éléments de base des fauteuils roulants (manuels, électriques et tous autres) et donne les termes et définitions de ces éléments dans un glossaire illustré. Elle illustre aussi les dimensions habituellement utilisées pour décrire les caractéristiques physiques des fauteuils roulants. Elle ne traite pas d'une manière exhaustive des accessoires qui peuvent être montés sur les fauteuils roulants.

## 2 Références

ISO 7176/5, *Fauteuils roulants — Partie 5 : Détermination des dimensions hors tout, de la masse et de l'espace de rotation*

ISO 7176/7, *Fauteuils roulants — Partie 7 : Détermination des dimensions d'assise — Définitions et méthodes de mesure*.<sup>1)</sup>

ISO 7193, *Fauteuils roulants — Dimensions maximales hors tout*.

## 3 Définitions

**3.0 éléments de base du fauteuil roulant :** Le fauteuil roulant comprend

- un système de soutien du corps
- un système de conduite
- des roues
- un châssis

**3.1 système de soutien du corps :** Parties du fauteuil roulant qui soutiennent ou contiennent directement le corps de l'utilisateur.

Les différentes parties du fauteuil et leurs variantes sont définies et illustrées comme suit :

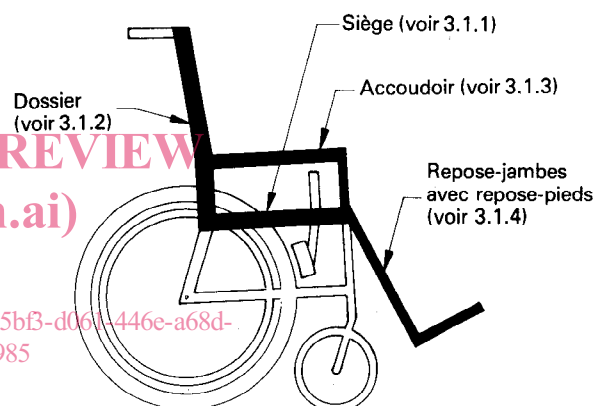

Les accessoires sont définis et illustrés en 3.1.5.

### 3.1.0 Variantes du soutien du corps

#### 3.1.0.1 système de soutien du corps inclinable :

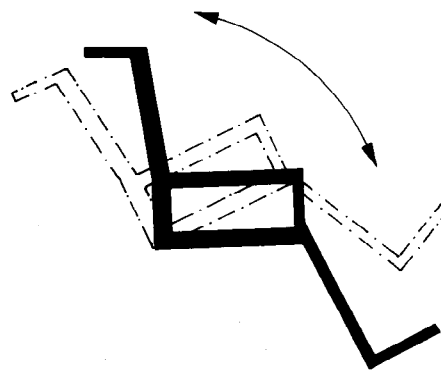

1) Actuellement au stade de projet.

3.1.0.2 système de soutien du corps réglable verticalement :

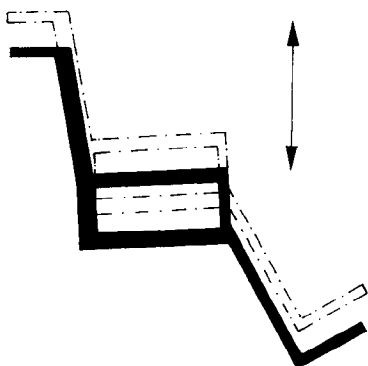

3.1.1 Variantes du siège

3.1.1.1 siège amovible :

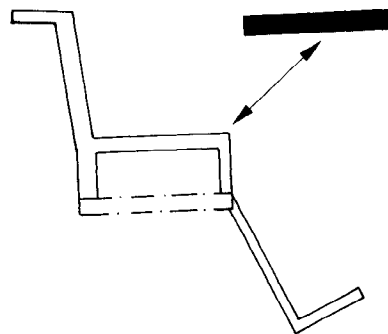

3.1.1.2 siège réglable, verticalement ou horizontalement :

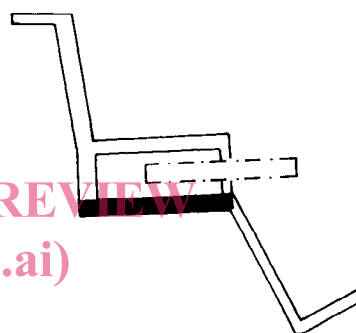

3.1.0.3 système de soutien du corps réglable horizontalement :

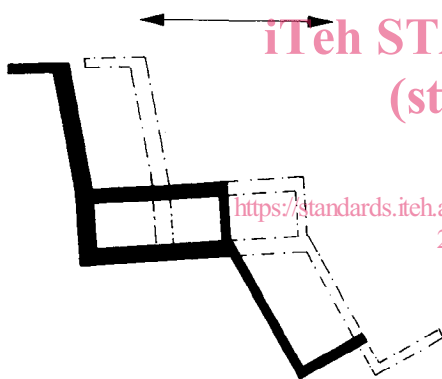

ITeH STANDARD PREVIEW  
(standards.iteh.ai)

ISO 6440:1985

<https://standards.iteh.ai/catalog/standards/sist/f5f25bf3-d061-446e-a68d-2e75e5dc0608/iso-6440-1985>

3.1.1.3 siège inclinable (peut aussi être réglable horizontalement ou verticalement) :

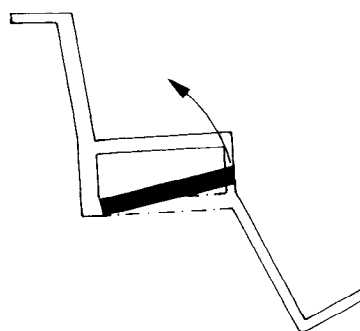

3.1.0.4 système pivotant de soutien du corps :

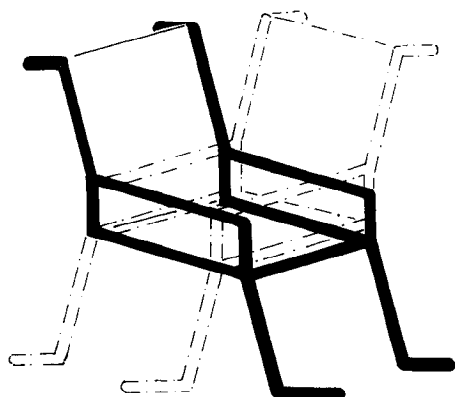

3.1.1.4 siège pour coxalgie :

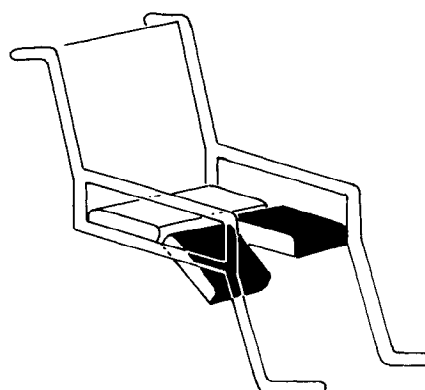

3.1.1.5 siège pliant :

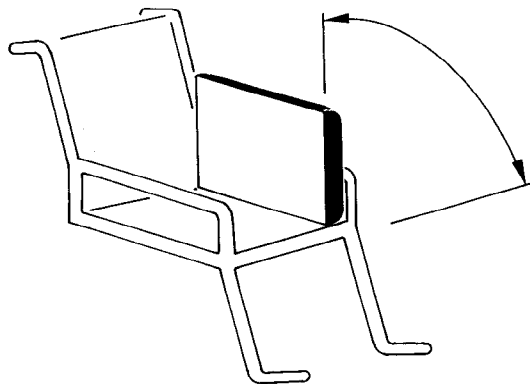

3.1.2.2 dossier réglable, horizontalement ou verticalement :

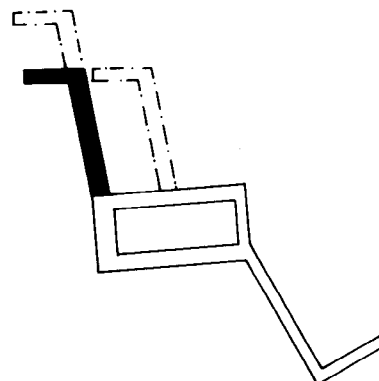

3.1.1.6 siège à ressort :

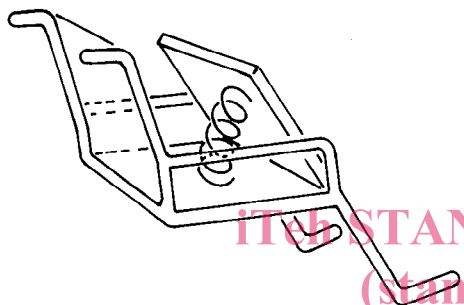

3.1.2.3 dossier inclinable (peut aussi être réglable verticalement ou horizontalement) :

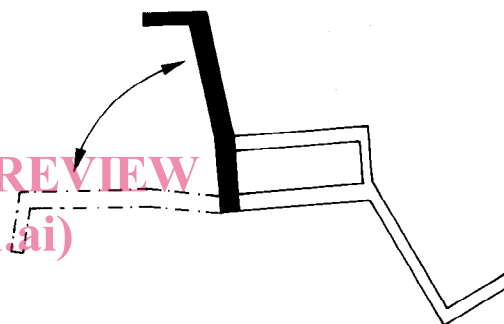

3.1.1.7 siège de toilette :

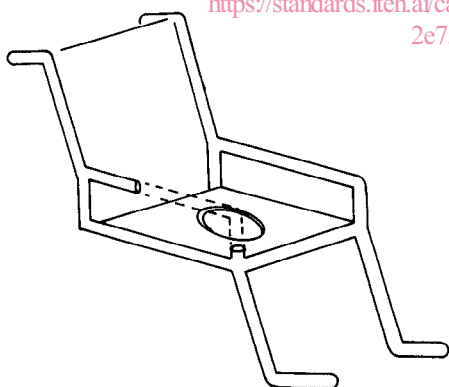

ISO 6440:1985  
<https://standards.iteh.ai/catalog/standards/sist/f5f25bf3-d061-446e-a68d-2e75e5dc0608/iso-6440-1985>

3.1.2.4 dossier rabattable :

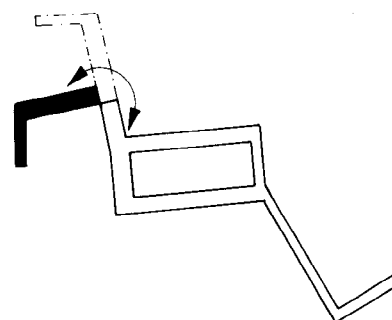

3.1.2 Variantes du dossier

3.1.2.1 dossier amovible :

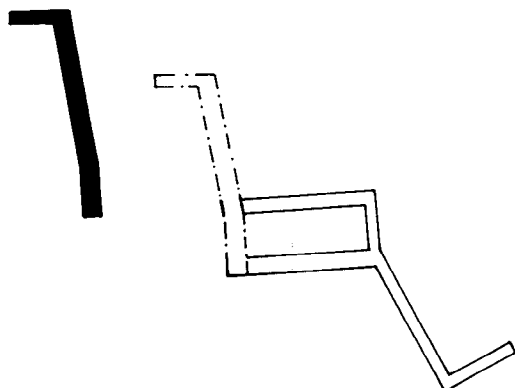

3.1.3 Variantes de l'accoudoir (avec ou sans protège vêtements)

3.1.3.1 accoudoir long, fixe ou amovible :

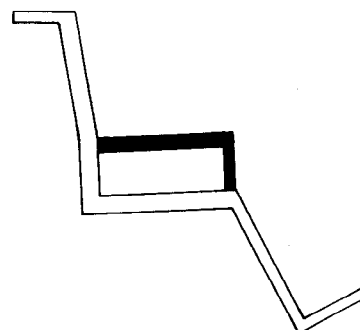

3.1.3.2 accoudoir court, fixe ou amovible :

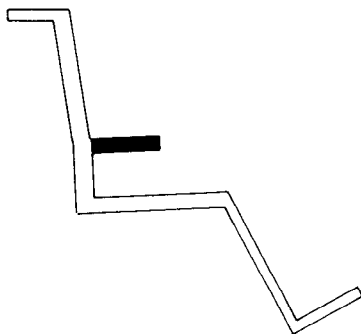

3.1.3.5 accoudoir pivotant, long ou court :

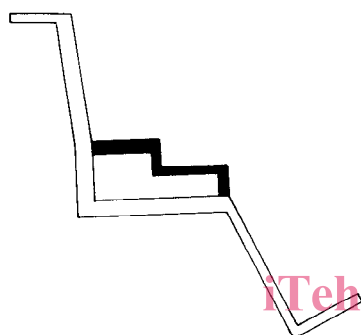
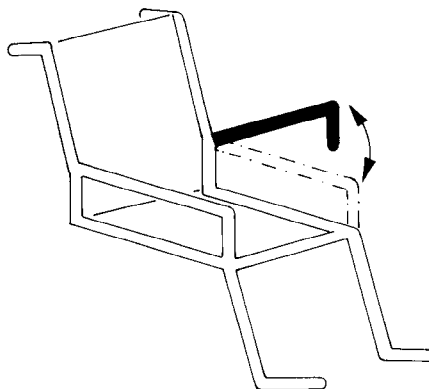

3.1.3.6 accoudoir relevable, long ou court :

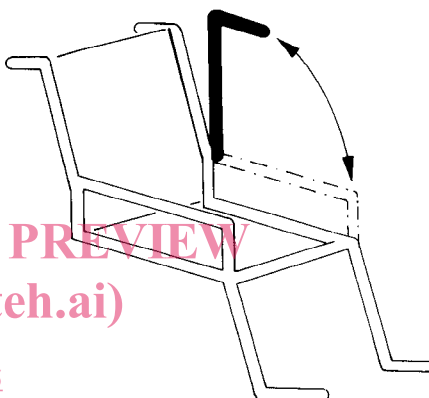

ITeH STANDARD PREVIEW  
(standards.iteh.ai)

3.1.3.3 accoudoir incliné, fixe ou amovible :

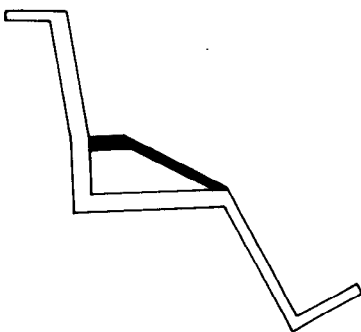

ISO 6440:1985

<https://standards.iteh.ai/catalog/standards/sist/f5f25bf3-d061-446e-a68d-2e75e5dc0608/iso-6440-1985>

3.1.3.7 accoudoir rabattable sur le côté, long ou court :

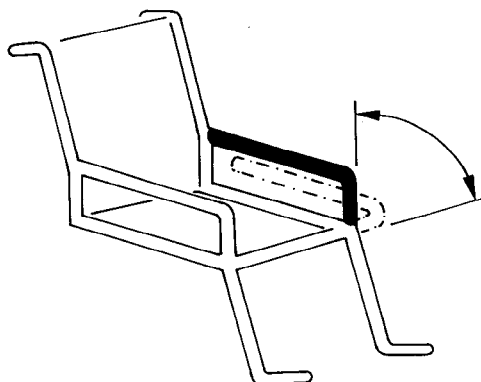

3.1.3.4 accoudoir abaissable :

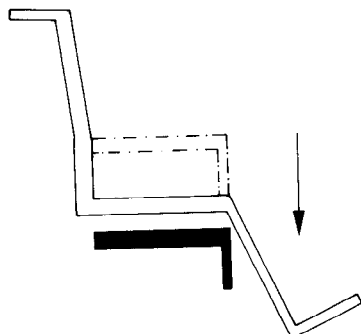

3.1.3.8 accoudoir réglable verticalement, long ou court :

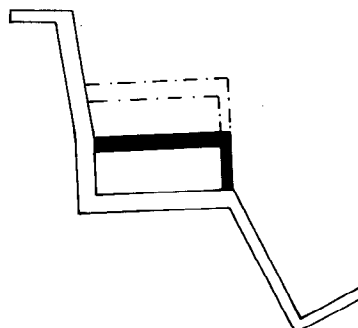

3.1.4 Variantes du repose-pieds

3.1.4.1 repose-pieds amovible :

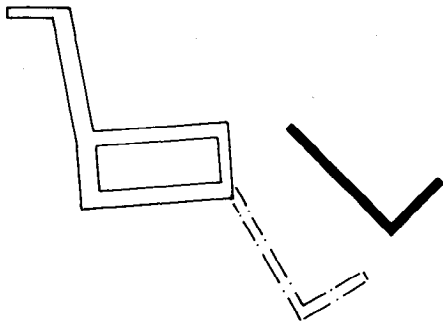

3.1.4.5 repose-jambes avec repose-pieds réglable :

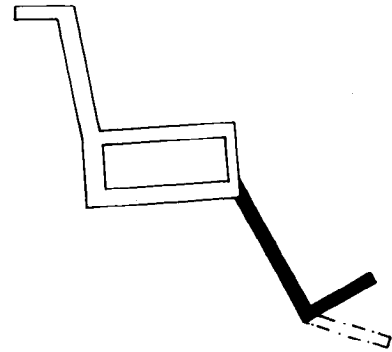

3.1.4.2 repose-pieds pivotant :

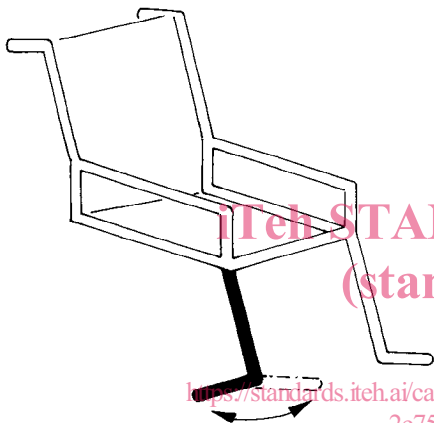

3.1.4.6 repose-pieds en une seule partie, rabattable :



3.1.4.3 repose-pieds réglable en longueur :

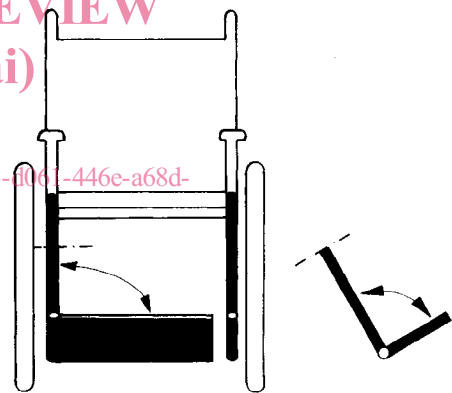
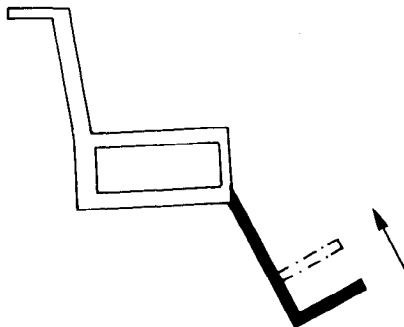

3.1.4.7 repose-pieds en deux parties, rabattable :

3.1.4.4 repose-pieds inclinable :

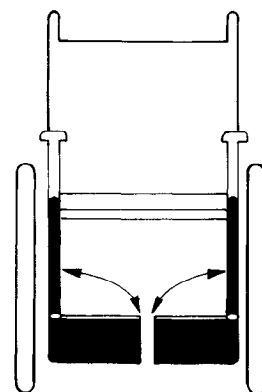
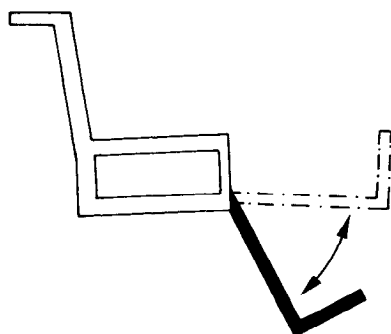

3.1.5 Accessoires

3.1.5.1 rallonge de dossier :

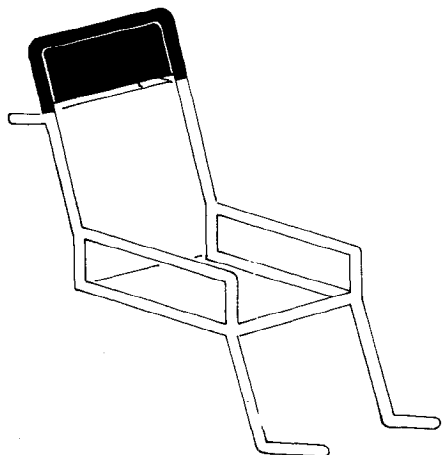

3.1.5.4 support latéral de corps :

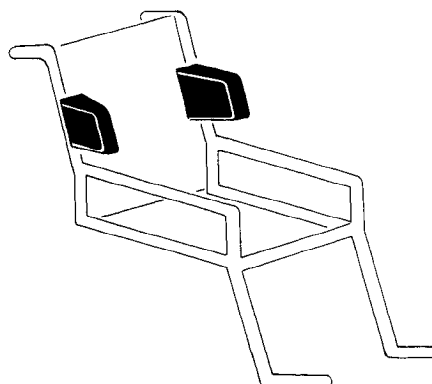

3.1.5.5 coussin de siège :

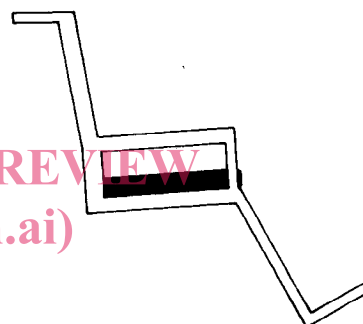

3.1.5.2 appui-tête :

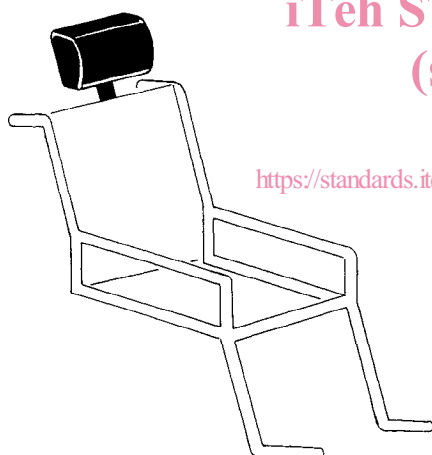

iTeh STANDARD PREVIEW  
(standards.iteh.ai)

[ISO 6440:1985](https://standards.iteh.ai/catalog/standards/sist/f5f25bf3-d061-446e-a68d-2e75e5dc0608/iso-6440-1985)

<https://standards.iteh.ai/catalog/standards/sist/f5f25bf3-d061-446e-a68d-2e75e5dc0608/iso-6440-1985>

3.1.5.6 coussin du dossier :

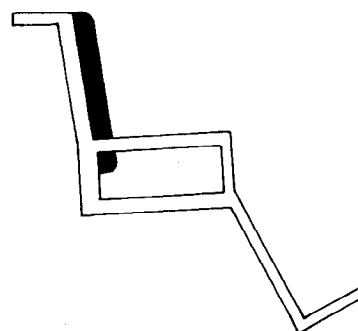

3.1.5.3 appui-tête latéral :

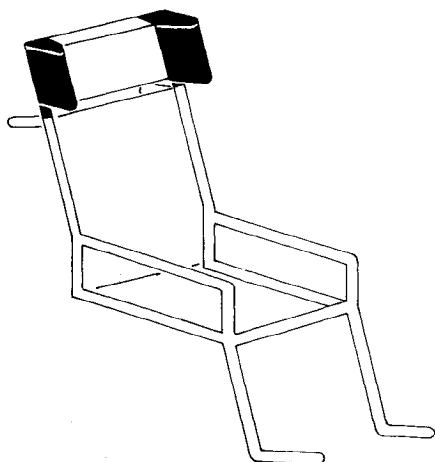

3.1.5.7 soutien lombaire :

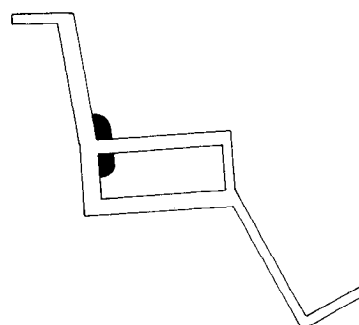



3.1.5.8 support d'écartement des jambes :

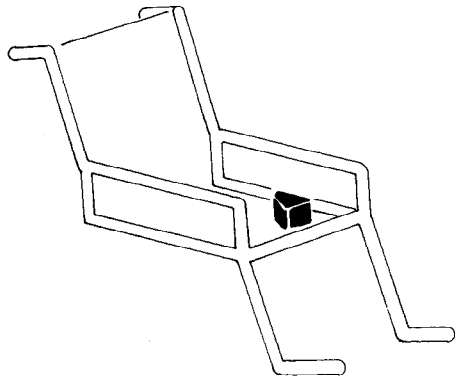

3.1.5.12 attache-pied :

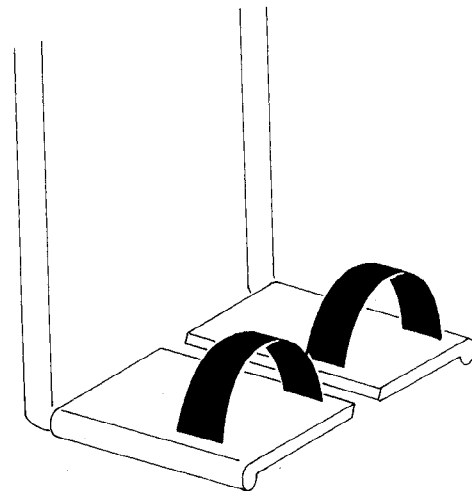

3.1.5.9 soutien de mollets, en une partie :

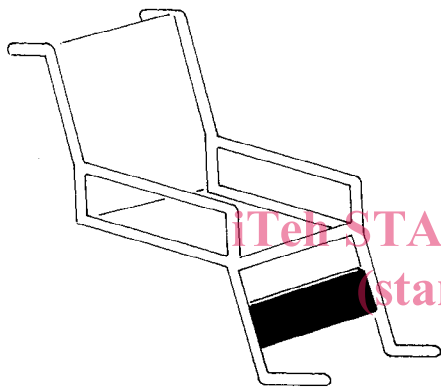

3.1.5.13 talonnière :

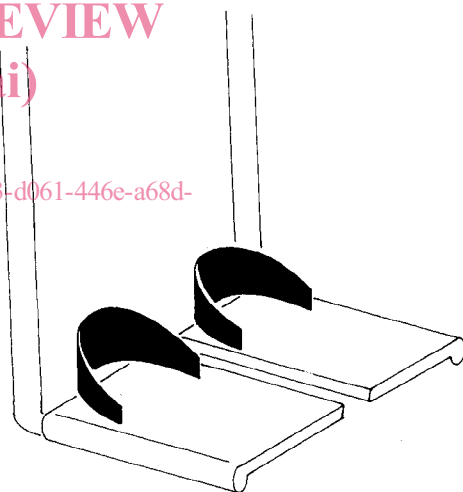

STANDARD PREVIEW  
(standards.iteh.ai)

ISO 6440:1985

<https://standards.iteh.ai/catalog/standards/sist/f5f25bf3-d061-446e-a68d-2c75c51b0608/iso-6440-1985>

3.1.5.10 soutien de mollets en deux parties (réglable en hauteur) :

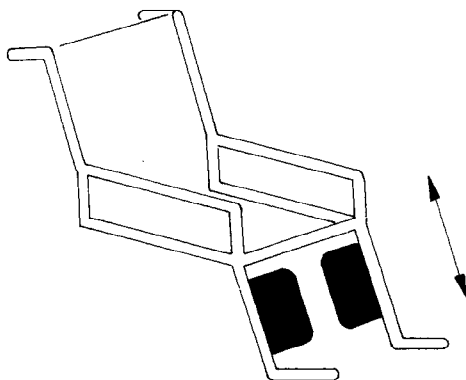

3.1.5.14 ceinture de siège :

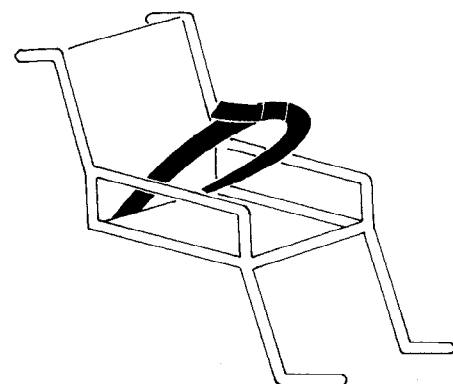

3.1.5.11 soutien de mollets réglable en profondeur :

